

Bahn	Ball 1	Ball 2
Pyramiden		
Salto		
Schüssel		
Mittelhügel		
Bodenwelle		
Gradschlag		
Gentleman		
Mauseloch		
Schleife		
Winkel		
Netz		
Stumpfe Keile		
Rohr		
Schrägbkreis		
Brücke		
Vulkan		
Labyrinth		
Blitz		

Pegnitz

Eternit



erstellt von

ASV Pegnitz

Beidseitig Drucken und als Falt Heft verwenden !

1

Ball:

Worldgames 89
Mg21; Eu21;
E17; mg35;

Über drei
oder zwei
Pyramiden
(geht beides)
Rücklauf
links

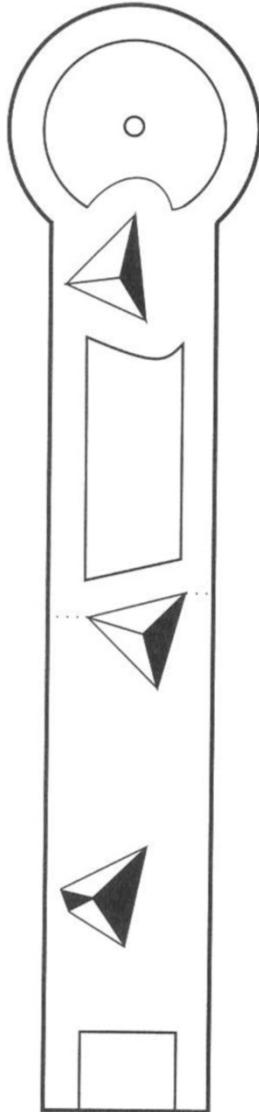

18

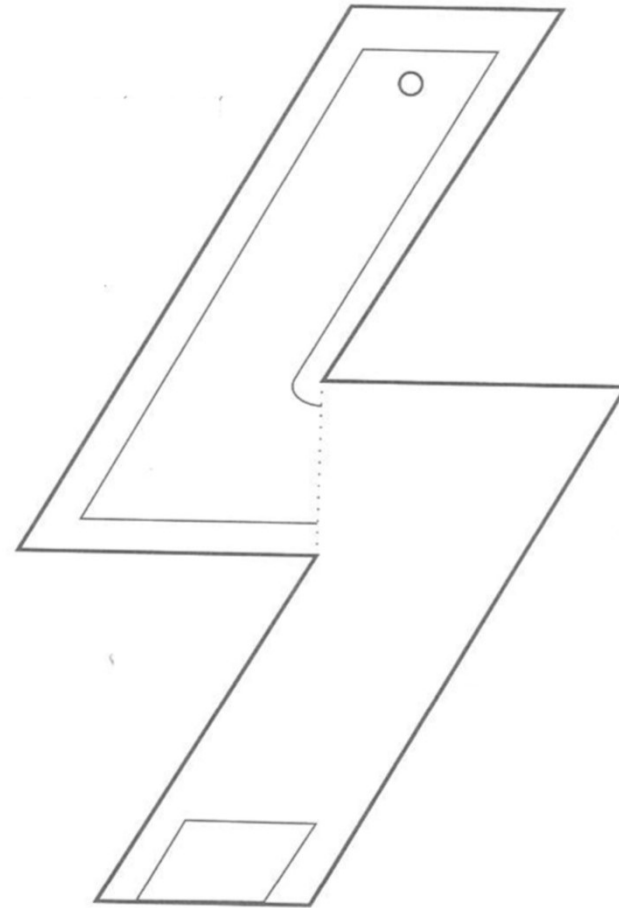

Ball über Zickzack: ASV 2017; 413; D087r; D083r; SV
Switzerland 97-99 roh , ASV 2017

Ball quer durchspielen (Schnittschlag): H4, Classic 1, ASV 2016

17

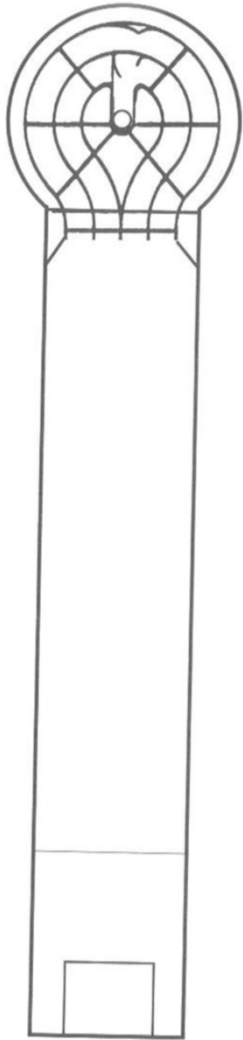

Ball über Bande oder gerade:
Schwarzpunkt; Hammer; Mini

2

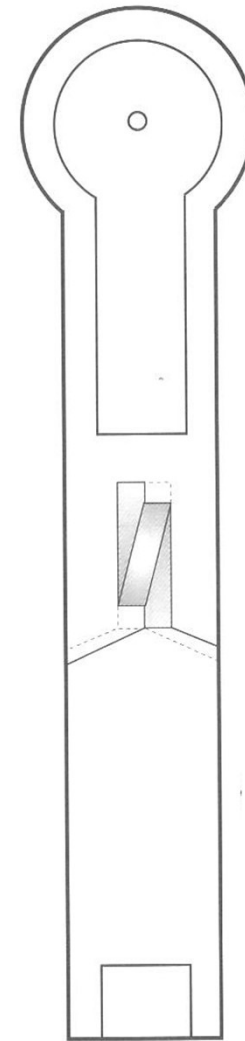

Ball mittig mit Schnitt einspielen, Rücklauf von links
H4; W19; R150; R200; Grenchen+4

3

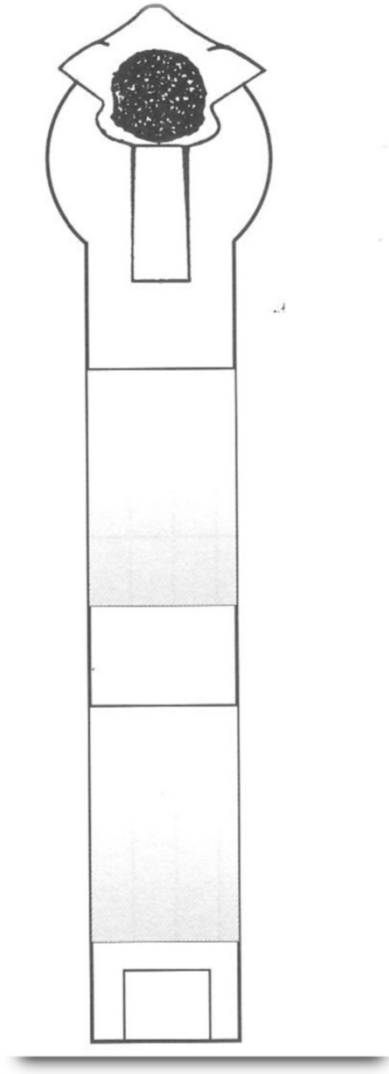

Gerade: Sungolf

16

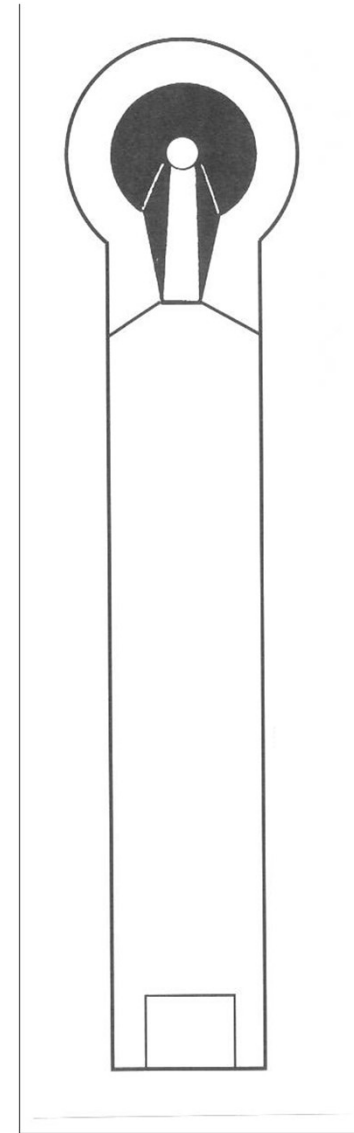

Normal

15

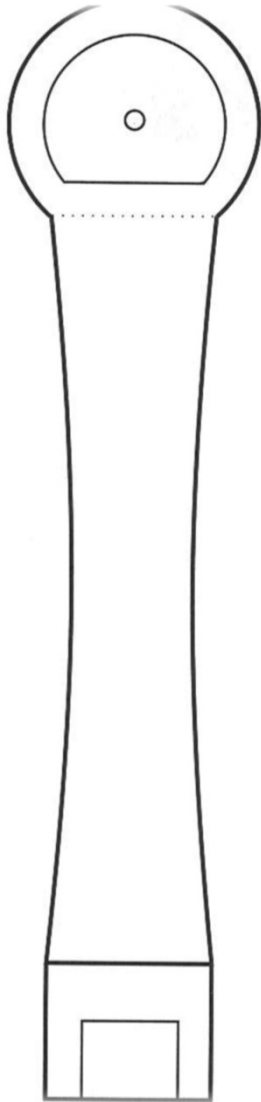

Ball von rechts nach links einspielen, hat diverse Kullerspuren
E17, Magnum I, mg B6, Kempton (heiß),
Passi 11

4

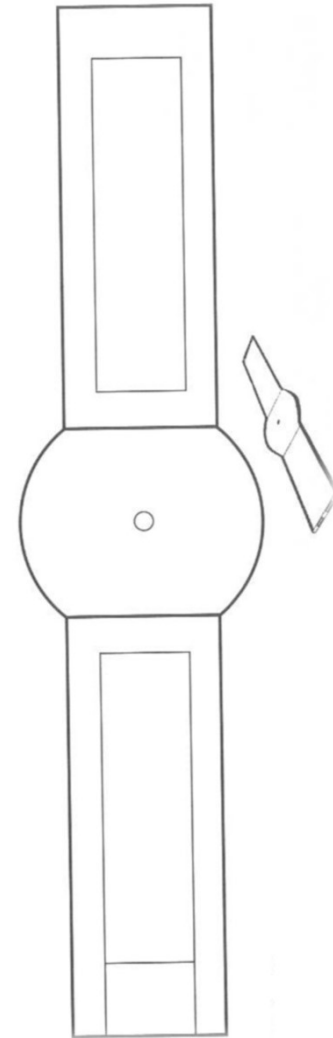

Ball von Mitte gerade wegspielen
Lieblingsball

5

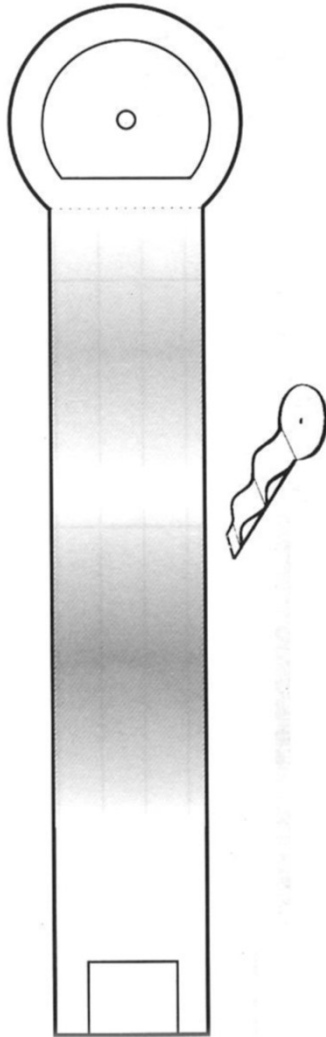

Von rechts nach links einspielen, Rücklauf
von rechts
RTL(Raulack), Light-Serie, R450, R400,
mg A4 roh

14

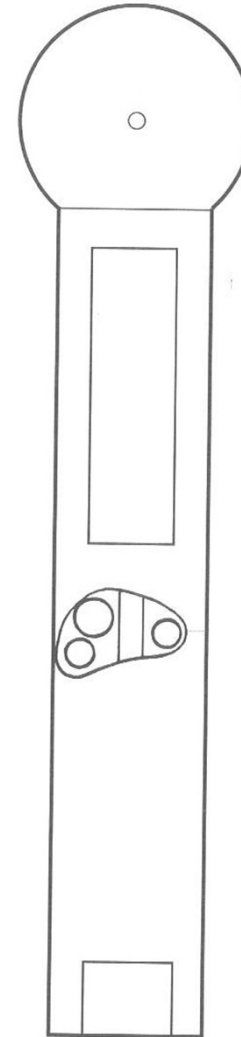

von der Mitte 10-12cm rechts versetzen und
mittig durchspielen
Spielen über Bande auch möglich
Classic 4-5, Mair Spec, ASV 2017

13

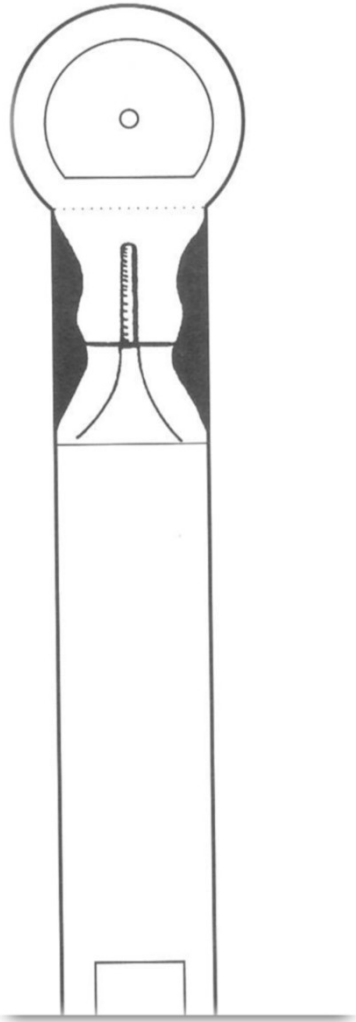

Von der Mitte links denkend
wegspielen, meist einfacher Rücklauf,
hat aber diverse Kullerspuren
ASV 2015; W17, A9, A7

6

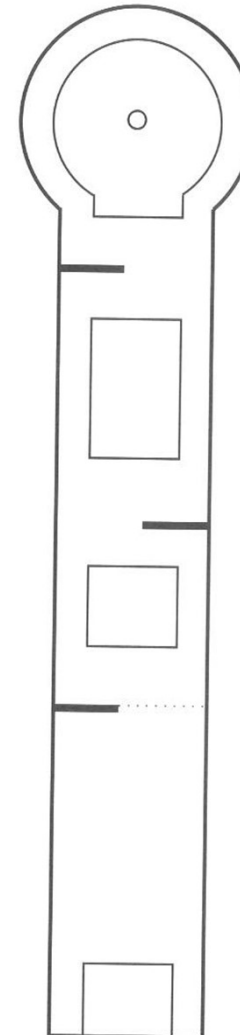

Von der Mitte leicht auf das 2 Eisen spielen,
zieht je nach Temperatur anders, Rücklauf
von Rechts
D083, D087

7

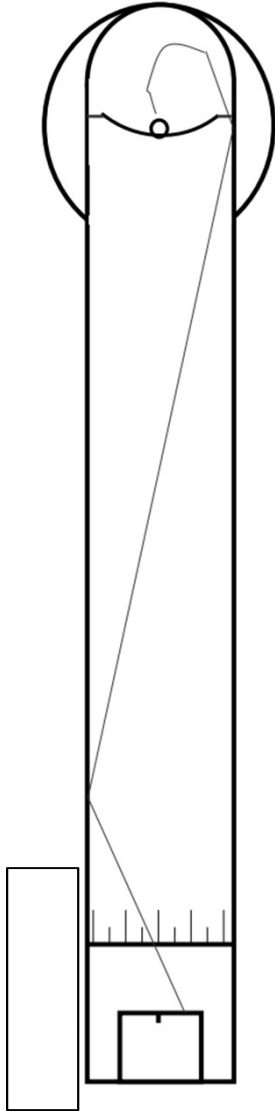

Mit rohen, toten Ball über Doppelbande spielen

12

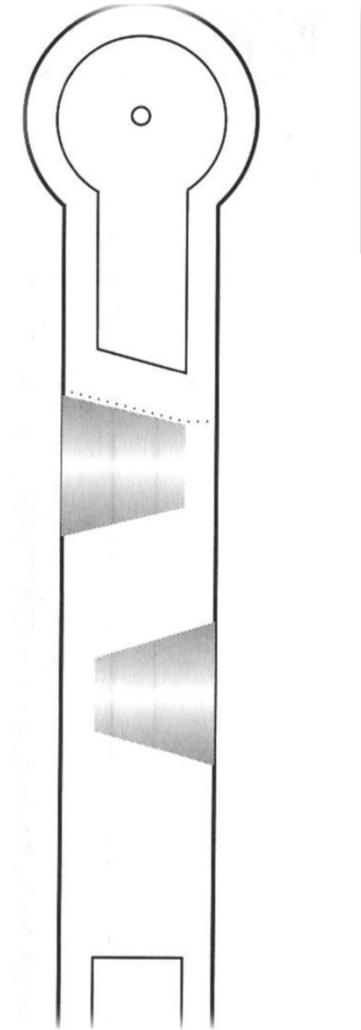

Von rechts leicht den Hügel hochspielen,
Rücklauf von links
Ravensburg 382-385, D081, H2,
ASV 2016

11

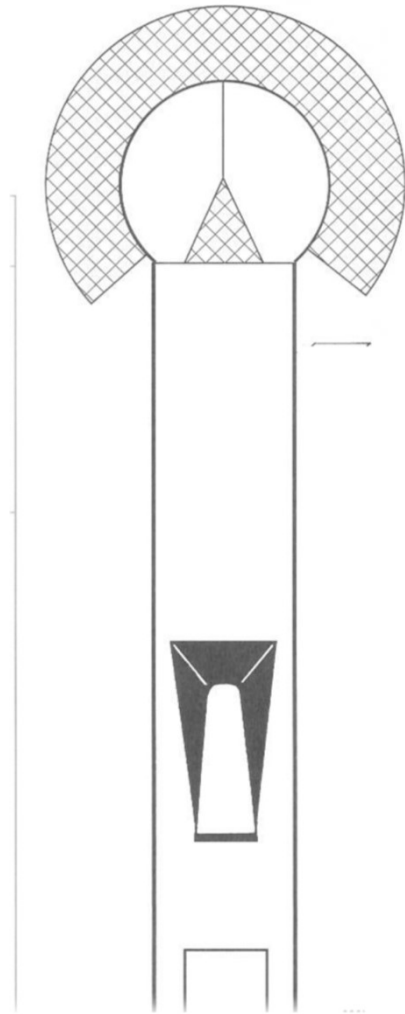

Normal
E25

8

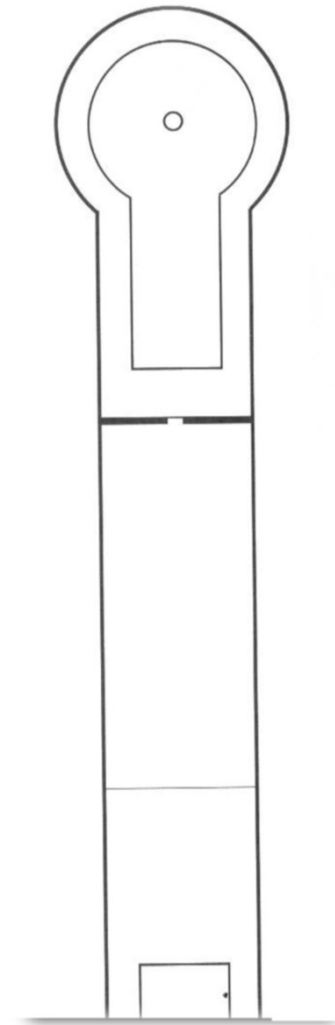

1.Variante: mit toten Ball H4, H5 von Mitte gerade durch, Rücklauf manchmal von links
2 Variante: mit schnellen Ball (mg3, D8, D083) über Loch spielen, bessere Aschancen

9

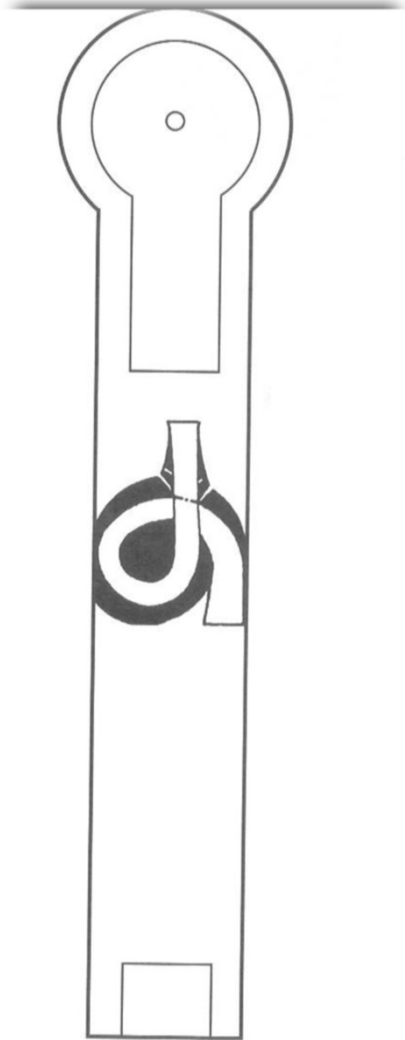

Über Vorbände einspielen, Rücklauf
von links.
R150, H4, Classic 1

10

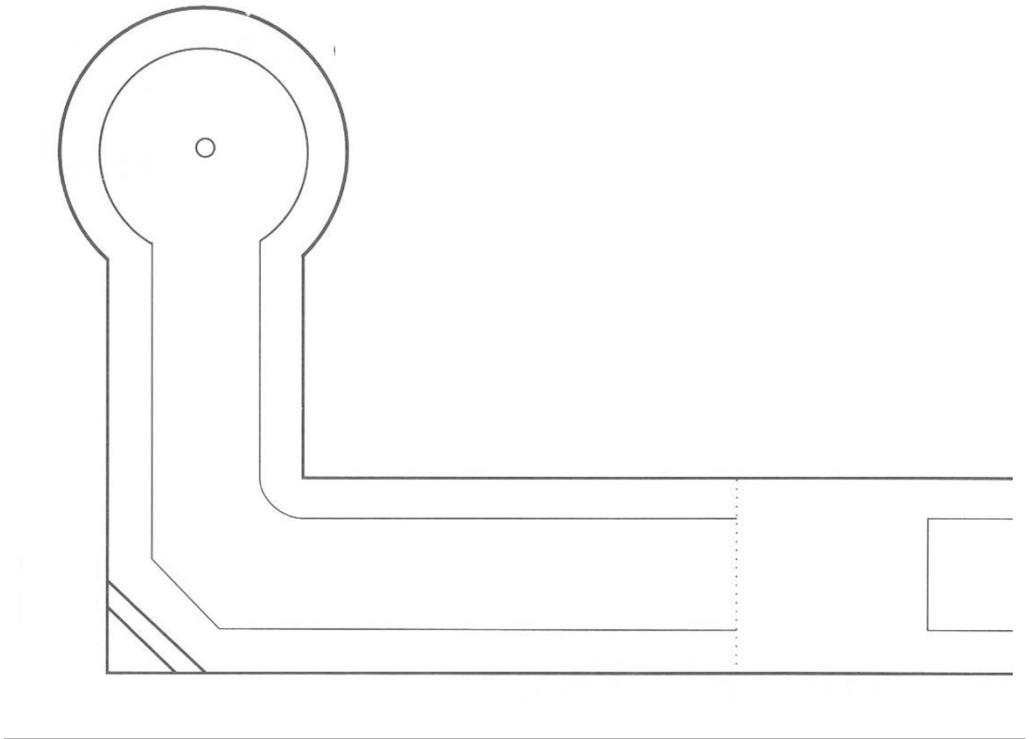

D084w, D084, D083 über Dreibandschuß
D083r, D087r über Einbandschuß
Rücklauf jeweils von rechts